

**Le ADTT-TZ au sortir de la boîte**

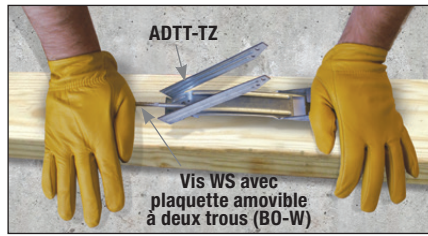

**Pour ouvrir le ADTT-TZ**

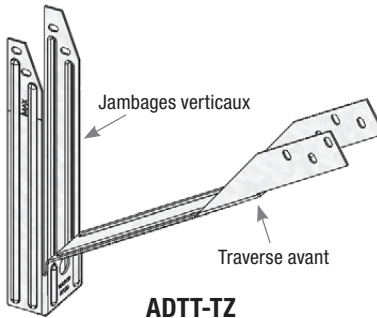

**ADTT-TZ prêt à l'installation**

#### Étape 1

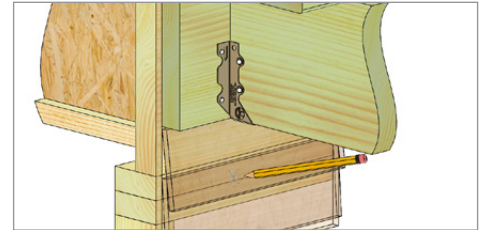

Trouver l'endroit où enfoncer la vis WS8-EXT d'USP dans la charpente intérieure. Marquer cet endroit sur le mur extérieur aligné à la poutrelle et à la charpente du mur intérieur. **Remarque :** La solive n'est pas un élément de fixation adéquat.

#### Étape 4

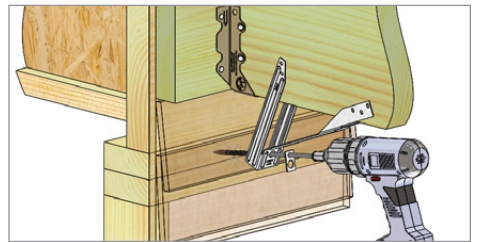

En maintenant le ADTT-TZ en place, enfoncer la vis dans la structure au moyen d'une perceuse électrique à l'endroit marqué lors de l'étape 1. Enfoncer la vis horizontalement et alignée verticalement à la poutrelle d'environ 3 po ou 4 po afin de laisser un espace pour l'installation de l'ADTT-TZ devant le siège de l'étrier à solive (s'il y a lieu). **Remarque :** Veuillez vérifier auprès du fabricant de revêtement pour leurs recommandations concernant le percement du revêtement.

#### Étape 2

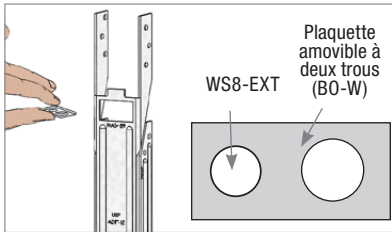

Utiliser un outil ou un objet émoussé pour retirer la plaquette amovible à deux trous (BO-W) du corps de l'ADTT-TZ. La vis WS8-EXT doit être insérée dans le plus petit trou.

#### Étape 3

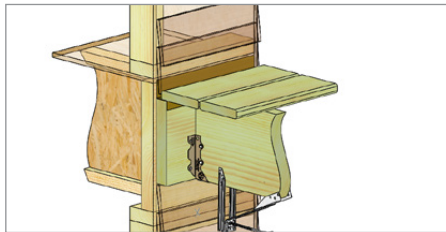

Passer la vis à travers la plaquette amovible (BO-W) et le grand trou de 7/16 po à la base de l'ADTT-TZ. Visser à partir de l'extérieur de la pièce. Plier la traverse avant de l'ADTT-TZ jusqu'à environ 45° de façon à l'éloigner des jambages verticaux.

#### Étape 5

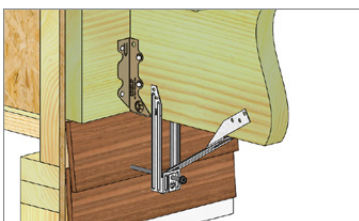

Aligner les jambages verticaux de l'ADTT-TZ de façon à ce qu'ils soient d'aplomb avec les deux brides des jambages placés de chaque côté de la poutrelle. À cette étape-ci, vous devez plier la traverse avant de façon à obtenir l'angle approprié pour l'installation.

#### Étape 6

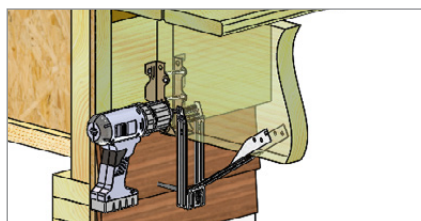

Une fois la tête de vis et la plaquette fixées fermement au ADTT-TZ, installer quatre (4) vis LumberLok LL915 No 9 x 1 3/8 po dans les brides supérieures (deux [2] de chaque côté de la poutrelle). À cette étape, assurez-vous que les jambages verticaux et le corps de l'ADTT-TZ demeurent en position verticale.

#### Étape 7

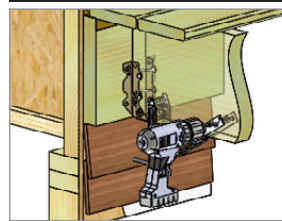

Plier la traverse avant de façon à obtenir l'angle approprié pour qu'elle soit fixée fermement au côté inférieur de la poutrelle. Fixer la traverse avant à l'aide de six (6) vis LumberLok LL915 No 9 x 1 3/8 po.

#### Étape 8

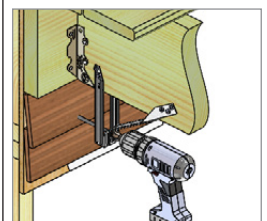

Resserrer la vis WS8-EXT de façon à ce qu'elle soit complètement engagée dans le ADTT-TZ. **NE PAS SERRER EXCESSIVEMENT.**